

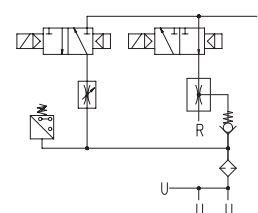

GENERADORES DE VACÍO MULTITAPA Y MULTIFUNCIÓN MVG 10 y MVG 14

Los dibujos en 3D están disponibles en el sitio web vuototecnica.net

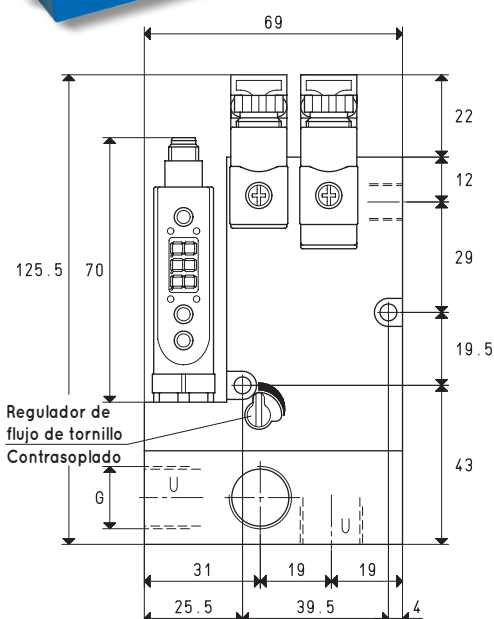
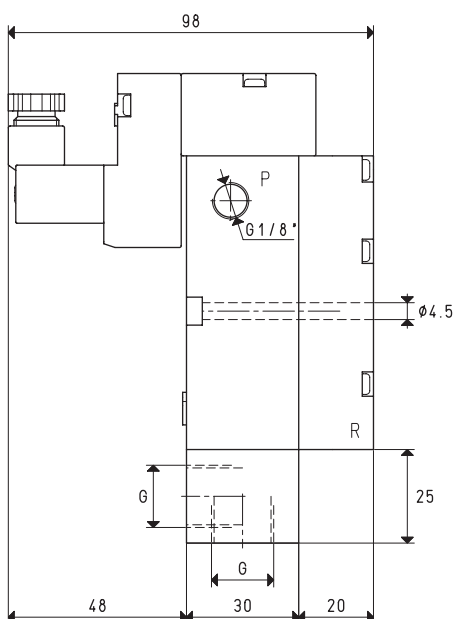

P=CONEXIÓN AIRE COMPRIMIDO R=DESCARGA U=CONEXIÓN VACÍO

Art.	MVG 10			MVG 14			
Cantidad de aire aspirado	m ³ /h	7.7	8.4	9.2	10.2	11.2	12.2
Grado de vacío máximo	-kPa	50	70	85	50	70	85
Presión final	mbar abs.	500	300	150	500	300	150
Presión de alimentación	bar	3	4	5	3	4	5
Presión de alimentación óptima	bar			5			5
Consumo de aire	NI/s	0.9	1.3	1.7	1.3	1.7	2.1
Cantidad máx. de aire soplado a 5 bares	l/min			205			205
Posición de la electroválvula de alimentación	NO/NC			NO			NO
Posición de la electroválvula de expulsión	NC			NC			NC
Tensión de alimentación	V			24 DC			24 DC
Consumo eléctrico	W			1 x 2			1 x 2
Salida del vacuostato				PNP			PNP
Grado de protección	IP			65			65
Temperatura de uso	°C			-10 / +60			-10 / +60
Nivel de ruido a la presión de alimentación óptima	dB(A)			62			70
Peso	kg			0.716			0.720
G	Ø			G3/8"			G3/8"

Nota: Para pedir el generador: con electroválvula de alimentación NC, indique el código MVG .. NC;

sin vacuostato digital, indique el código MVG .. SV;

sin electroválvula de expulsión, indique el código MVG .. SC.

Nota: Todos los valores de vacío indicados en la tabla son válidos a la presión atmosférica normal de 1013 mbar y obtenidos con una presión de alimentación constante.

La alimentación de los generadores de vacío debe realizarse con aire comprimido no lubricado, filtración de 5 micrones, en conformidad con la norma ISO 8573-1 clase 4.

Relaciones de transformación: N (newton) = kg x 9,81 (fuerza de gravedad); pulgada = $\frac{mm}{25.4}$; libras = $\frac{g}{453.6} = \frac{kg}{0.4536}$ Adaptadores para roscados GAS - NPT disponibles en la pág. 1.130



Caudal de aire (NI/s) en los diferentes grados de vacío (-kPa), con presión de alimentación óptima

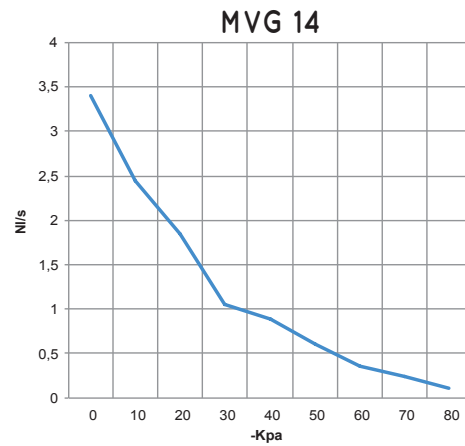
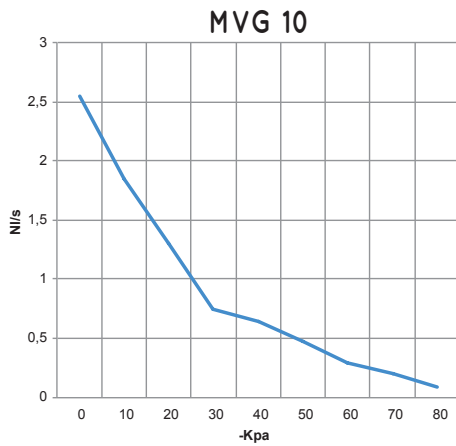

Generador. art.	Pres. alim. bar	Consumo de aire NI/s	Caudal de aire (NI/s) en los diferentes grados de vacío (-kPa) a la presión de alimentación óptima										Vacío máx. -kPa
			0	10	20	30	40	50	60	70	80		
MVG 10	5.0	1.7	2.55	1.85	1.30	0.75	0.64	0.48	0.30	0.20	0.09	85	
MVG 14	5.0	2.1	3.40	2.45	1.84	1.05	0.88	0.61	0.36	0.24	0.11	85	

Tiempos de evacuación (ms/l = s/m³) en los diferentes grados de vacío (-kPa), con presión de alimentación óptima

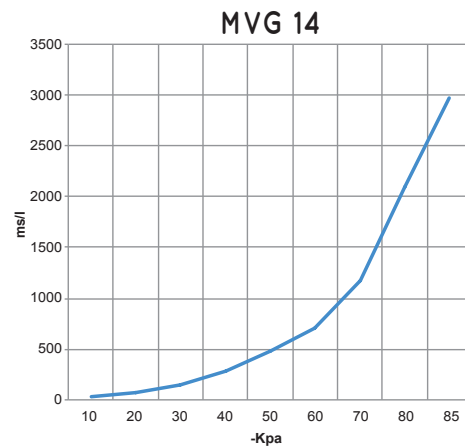
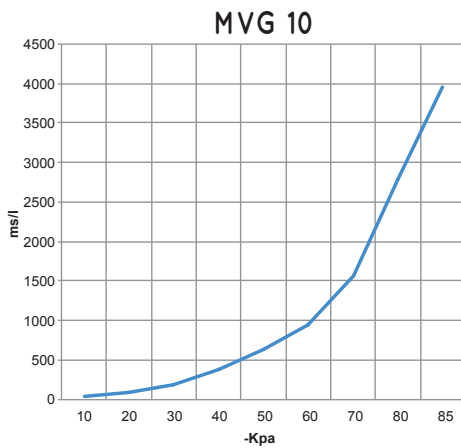

Generador. art.	Pres. alim. bar	Consumo de aire NI/s	Tiempos de evacuación (ms/l = s/m³) en los diferentes grados de vacío (-kPa) a la presión de alimentación óptima										Vacío máx. -kPa
			10	20	30	40	50	60	70	80	85		
MVG 10	5.0	1.7	41	95	192	379	642	938	1567	2790	3962	85	
MVG 14	5.0	2.1	31	71	144	284	482	704	1175	2092	2971	85	

ACCESORIOS Y REPUESTOS A PETICIÓN

Art.		MVG 10	MVG 14
Kit de juntas y válvulas de lámina	art.	00 KIT MVG 10	00 KIT MVG 14
Silenciador de descarga	art.		Nº2 00 15 150
Cable de conexión eléctrica con conector axial para vacuóstato	art.		00 12 20
Cable de conexión eléctrica con conector radial para vacuóstato	art.		00 12 21
Juego de cables de conexión eléctrica, con dispositivo de ahorro energético integrado NO y conectores	art.		00 15 202
Juego de cables de conexión eléctrica, con dispositivo de ahorro energético integrado NC y conectores	art.		00 15 203
Vacuóstato digital	art.		12 10 10
Electroválvula de alimentación NO	art.		00 15 436
Electroválvula de alimentación NC	art.		00 15 437